

Korisnički priručnik za Dell Inspiron M4040/14-N4050

Regulatorni model: P22G

Regulatorni tip: P22G001; P22G002



Napomene, oprezi i upozorenja



NAPOMENA: NAPOMENA ukazuje na važne informacije koje vam pomažu da na bolji način iskoristite računar.



OPREZ: OPREZ ukazuje na moguće oštećenje hardvera ili gubitak podataka ako se ne pridržavate uputstava.



UPOZORENJE: UPOZORENJE ukazuje na moguće oštećenje imovine, telesne povrede ili smrt.

Informacije u ovom dokumentu podložne su promeni bez obaveštenja.

© 2011 Dell Inc. Sva prava zadržana.

Zaštitni znakovi koji se koriste u ovom tekstu: Dell™, DELL logotip i Inspiron™ zaštitni su znakovi kompanije Dell Inc.; Bluetooth® je registrovani zaštitni znak čiji je vlasnik kompanija Bluetooth SIG, Inc.; Microsoft®, Windows® i logotip Windows dugmeta za početak  su zaštitni znakovi ili registrovani zaštitni znakovi korporacije Microsoft u Sjedinjenim Državama i/ili drugim zemljama.

Reprodukcovanje ovog materijala na bilo koji način bez pismene dozvole kompanije Dell Inc. je izričito zabranjeno.

Regulatorni model: P22G

Regulatorni tip: P22G001; P22G002

2011 - 05

Rev. A00

Sadržaj

1	Pre nego što počnete	7
	Preporučeni alat.	7
	Isključivanje računara	7
	Pre rada na unutrašnjosti računara	8
2	Baterija	11
	Uklanjanje baterije	11
	Vraćanje baterije	12
3	Tastatura	13
	Uklanjanje tastature.	13
	Vraćanje tastature.	15
4	Memorijski modul(i)	17
	Uklanjanje memorijskog(ih) modula.	17
	Zamena memorijskog(ih) modula	18
5	Optička disk jedinica	21
	Uklanjanje optičke disk jedinice.	21
	Zamena optičke disk jedinice	22

6	Sklop oslonca za dlanove	23
	Uklanjanje sklopa oslonca za dlanove	23
	Vraćanje sklopa oslonca za dlanove	26
7	Ploča dugmeta za napajanje	29
	Uklanjanje ploče dugmeta za napajanje	29
	Menjanje ploče dugmeta za napajanje	30
8	Čvrsti disk	33
	Uklanjanje čvrstog diska	33
	Zamena čvrstog diska	35
9	Bežična mini kartica	37
	Uklanjanje mini kartice	37
	Zamena mini kartice	38
10	Zvučna ploča	41
	Uklanjanje zvučne ploče	41
	Vraćanje zvučne ploče	42
11	Dugmasta baterija	43
	Uklanjanje dugmaste baterije	43
	Vraćanje dugmaste baterije	45

12 USB ploča	47
Uklanjanje USB ploče.	47
Vraćanje USB ploče.	48
13 Termalni sklop za hlađenje	49
Uklanjanje termalnog sklopa za hlađenje.	49
Vraćanje termalnog sklopa za hlađenje.	50
14 Modul procesora (samo za Inspiron 14-N4050)	51
Uklanjanje modula procesora	51
Menjanje modula procesora	53
15 Zglobni poklopac	55
Uklanjanje zglobnog poklopca.	55
Vraćanje zglobnog poklopca.	57
16 Ekran	59
Sklop ekrana.	59
Uklanjanje sklopa ekrana	59
Vraćanje sklopa ekrana	61

Okvir ekrana	62
Uklanjanje okvira ekrana	62
Vraćanje okvira ekrana	63
Ploča ekrana	63
Uklanjanje ploče ekrana.	63
Vraćanje ploče ekrana	66
17 Modul kamere	67
Uklanjanje modula kamere.	67
Vraćanje modula kamere.	68
18 Matična ploča	71
Uklanjanje matične ploče	71
Zamena matične ploče	73
Unošenje servisne oznake u BIOS	74
19 Instalacija nove verzije BIOS-a	75

Pre nego što počnete

Ovaj priručnik sadrži procedure za uklanjanje i instaliranje komponenti u računar. Pre nego što počnete bilo koju proceduru iz ovog priručnika, proverite sledeće:

- Obavili ste korake u odeljcima „Isključivanje računara“ na strani 7 i „Pre rada na unutrašnjosti računara“ na strani 8.
- Pročitali ste bezbednosne informacije koje su dostavljene sa računarom.
- Komponenta se može zameniti ili – ako je kupljena odvojeno – instalirati obavljanjem procedure uklanjanja po obrnutom redosledu.

Preporučeni alat

Za postupke iz ovog dokumenta možda će biti potrebna upotreba sledećeg alata:

- Mali odvijač ravnog vrha
- Phillips odvijač
- Plastično šilo
- Izvršni program za ažuriranje BIOS-a koji je dostupan na adresi support.dell.com







Isključivanje računara

 **OPREZ: Da biste izbegli gubitak podataka, sačuvajte i zatvorite sve otvorene datoteke i izađite iz svih otvorenih programa pre nego što isključite računar.**

- 1 Sačuvajte i zatvorite sve otvorene datoteke i programe.
- 2 Kliknite na **Start** , a zatim na **Shut Down** (Isključi).
Računar se isključuje nakon što se završi proces isključivanja sistema.
- 3 Proverite da li je računar isključen. Ako se računar nije automatski isključio kada ste isključili operativni sistem, pritisnite i zadržite dugme za napajanje dok se računar ne isključi.

Pre rada na unutrašnjosti računara

Pratite sledeće bezbednosne smernice da biste zaštitili računar od mogućeg oštećenja, kao i da biste omogućili ličnu bezbednost.

-  **UPOZORENJE:** Pre nego što počnete sa radom unutar računara, pročitajte bezbednosne informacije koje su dostavljene sa računarom. Dodatne informacije o najboljim bezbednosnim postupcima potražite na početnoj stranici regulatorne usklađenosti na adresi www.dell.com/regulatory_compliance.
-  **OPREZ:** Da biste izbegli elektrostatičko pražnjenje, uzemljite se pomoću ESD narukvice ili tako što ćete povremeno dodirivati neofarbanu metalnu površinu (kao što je priključak na računaru).
-  **OPREZ:** Pažljivo rukujte komponentama i karticama. Ne dodirujte komponente niti kontakte na kartici. Karticu uhvatite za ivice ili za njene metalne umetke za držanje. Komponente poput procesora uhvatite za ivice, a ne za njegove iglice.
-  **OPREZ:** Samo ovlašćeni servisni tehničar sme da obavlja popravke na računaru. Oštećenje do koga je došlo nakon servisiranja koje nije ovlasila kompanija Dell nije pokriveno garancijom.
-  **OPREZ:** Kada isključujete kabl, povucite priključak ili dodatak za povlačenje, a ne sami kabl. Neki kablovi imaju priključke sa jezičcima za zaključavanje; ako isključujete ovakav kabl, pritisnite jezičke za oslobađanje pre nego što isključite kabl. Dok odvajate priključke, držite ih u poravnanju kako biste izbegli savijanje iglica priključka. Takođe, pre nego što uključite kabl, proverite da li su oba priključka pravilno okrenuta i poravnata.
-  **OPREZ:** Da biste izbegli oštećivanje računara, preduzmite sledeće korake pre nego što počnete sa radom u unutrašnjosti računara.
 - 1 Proverite da li je radna površina ravna i čista da biste sprečili grebanje poklopca računara.
 - 2 Isključite računar (pogledajte odeljak „Isključivanje računara“ na strani 7) i sve priključene uređaje.
-  **OPREZ:** Da biste isključili mrežni kabl, prvo isključite kabl iz računara, a zatim iz mrežnog uređaja.
 - 3 Isključite sve telefonske ili mrežne kablove iz računara.





- 4 Pritisnite i izbacite sve instalirane kartice iz čitača multimedijalnih kartica 3-u-1.
- 5 Isključite računar i sve priključene uređaje iz zidnih utičnica.
- 6 Isključite sve priključene uređaje iz računara.



OPREZ: Da biste sprečili oštećenja na matičnoj ploči, izvadite glavnu bateriju (pogledajte odeljak „Uklanjanje baterije“ na strani 11) pre nego što počnete da radite na unutrašnjosti računara.

- 7 Izvadite bateriju. Pogledajte „Uklanjanje baterije“ na strani 11.
- 8 Okrenite računar naopačke, otvorite ekran i pritisnite dugme za napajanje da biste uzemljili matičnu ploču.

Baterija

-  **UPOZORENJE:** Pre nego što počnete sa radom unutar računara, pročitajte bezbednosne informacije koje su dostavljene sa računarom. Dodatne informacije o najboljim bezbednosnim postupcima potražite na početnoj stranici regulatorne usklađenosti na adresi www.dell.com/regulatory_compliance.
-  **OPREZ:** Samo ovlašćeni servisni tehničar sme da obavlja popravke na računaru. Oštećenje do koga je došlo nakon servisiranja koje nije ovlasila kompanija Dell nije pokriveno garancijom.
-  **OPREZ:** Da biste izbegli elektrostatičko pražnjenje, uzemljite se pomoću ESD narukvice ili tako što ćete povremeno dodirivati neofarbanu metalnu površinu (kao što je priključak na računaru).
-  **OPREZ:** Da biste izbegli oštećenja računara, koristite isključivo bateriju koja je namenjena za ovaj određeni Dell računar. Nemojte da koristite baterije namenjene za druge Dell računare.

Uklanjanje baterije

- 1 Pratite uputstvo opisano u odeljku „Pre nego što počnete“ na strani 7.
- 2 Isključite računar i okrenite ga naopako.
- 3 Gurnite bravicu za zaključavanje baterije u otključani položaj dok ne nalegne na mesto uz zvuk „klik“.
- 4 Gurnite i zadržite bravicu za oslobađanje baterije u otključani položaj.
- 5 Gurnite i podignite bateriju iz ležišta za bateriju.

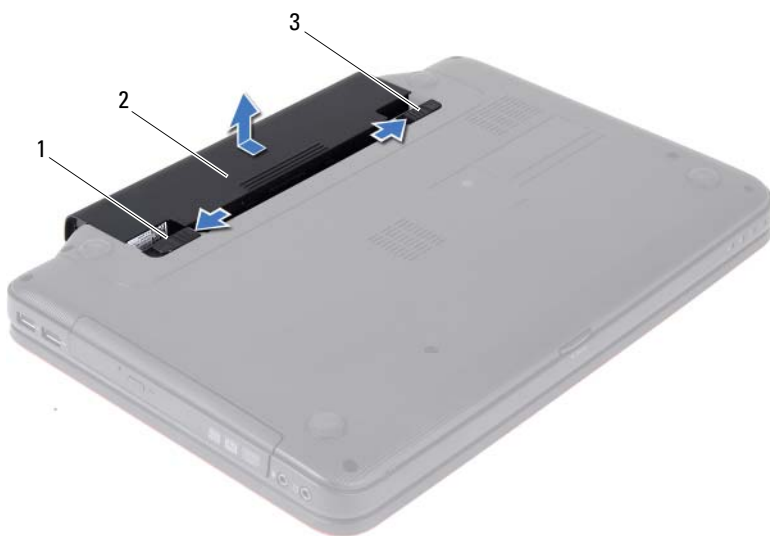





- 1 bravica za oslobađanje baterije 2 baterija
3 bravica za zaključavanje baterije

Vraćanje baterije

- 1 Pratite uputstvo opisano u odeljku „Pre nego što počnete“ na strani 7.
- 2 Gurnite bateriju u ležište za bateriju dok ne nalegne na mesto uz zvuk „klik“.
- 3 Gurnite bravicu za zaključavanje baterije u zaključani položaj.

Tastatura

-  **UPOZORENJE:** Pre nego što počnete sa radom unutar računara, pročitajte bezbednosne informacije koje su dostavljene sa računarom. Dodatne informacije o najboljim bezbednosnim postupcima potražite na početnoj stranici regulatorne usklađenosti na adresi www.dell.com/regulatory_compliance.
-  **OPREZ:** Samo ovlašćeni servisni tehničar sme da obavlja popravke na računaru. Oštećenje do koga je došlo nakon servisiranja koje nije ovlasila kompanija Dell nije pokriveno garancijom.
-  **OPREZ:** Da biste izbegli elektrostatičko pražnjenje, uzemljite se pomoću ESD narukvice ili tako što ćete povremeno dodirivati neofarbanu metalnu površinu (kao što je priključak na računaru).
-  **OPREZ:** Da biste sprečili oštećenja na matičnoj ploči, izvadite glavnu bateriju (pogledajte odeljak „Uklanjanje baterije“ na strani 11) pre nego što počnete da radite na unutrašnjosti računara.

Uklanjanje tastature

- 1 Pratite uputstvo opisano u odeljku „Pre nego što počnete“ na strani 7.
 - 2 Izvadite bateriju. Pogledajte „Uklanjanje baterije“ na strani 11.
-  **OPREZ:** Kapice na tasterima tastature su lomljive, lako se rasturaju i potrebno je vreme da se zamene. Vodite računa prilikom uklanjanja i rukovanja tastaturom.
- 3 Okrenite računar naopako i otvorite ekran što je više moguće.
 - 4 Pomoću plastičnog šila otpustite četiri jezička koji pričvršćuju tastaturu za oslonac za dlanove i oslobodite tastaturu dok se ne ukloni sa oslonca za dlanove.



1 plastično šilo
3 tastatura

2 jezičci (4)

△ OPREZ: Naročito vodite računa prilikom uklanjanja i rukovanja tastaturom. Ukoliko to ne učinite, možete da ogrebete ploču ekrana.

- 5 Držite tastaturu u blizini ekrana tako da je ne vučete previše jako.
- 6 Podignite bravicu priključka koja pričvršćuje kabl tastature u priključak na matičnoj ploči i uklonite kabl tastature.
- 7 Izvucite tastaturu iz računara.







1 kabl tastature

2 tastatura

Vraćanje tastature

- 1 Pratite uputstvo opisano u odeljku „Pre nego što počnete“ na strani 7.
- 2 Gurnite kabl tastature u priključak na matičnoj ploči. Pritisnite bravicu priključka da biste pričvrstili kabl tastature u priključak na matičnoj ploči.
- 3 Gurnite jezičke na tastaturi u otvore na osloncu za dlanove.
- 4 Lagano pritisnite ivice tastature da biste zaključali četiri jezička koji pričvršćuju tastaturu.
- 5 Zatvorite ekran i okrenite računar naopako.
- 6 Vratite bateriju. Pogledajte „Vraćanje baterije“ na strani 12.

Memorijski modul(i)

-  **UPOZORENJE:** Pre nego što počnete sa radom unutar računara, pročitajte bezbednosne informacije koje su dostavljene sa računarom. Dodatne informacije o najboljim bezbednosnim postupcima potražite na početnoj stranici regulatorne usklađenosti na adresi www.dell.com/regulatory_compliance.
-  **OPREZ:** Samo ovlašćeni servisni tehničar sme da obavlja popravke na računaru. Oštećenje do koga je došlo nakon servisiranja koje nije ovlasila kompanija Dell nije pokriveno garancijom.
-  **OPREZ:** Da biste izbegli elektrostatičko pražnjenje, uzemljite se pomoću ESD narukvice ili tako što ćete povremeno dodirivati neofarbanu metalnu površinu (kao što je priključak na računaru).
-  **OPREZ:** Da biste sprečili oštećenja na matičnoj ploči, izvadite glavnu bateriju (pogledajte odeljak „Uklanjanje baterije“ na strani 11) pre nego što počnete da radite na unutrašnjosti računara.

Memoriju računara možete da povećate tako što ćete instalirati memorijske module na matičnoj ploči. Više informacija o tipu memorije koji računar podržava potražite u odeljku *Specifikacije* na adresi support.dell.com/manuals.



NAPOMENA: Memorijski moduli kupljeni od kompanije Dell pokriveni su garancijom računara.

Računar ima dva SODIMM priključka kojima korisnik može pristupiti, a koji su označeni sa DIMM A i DIMM B, a može im se pristupiti sa donje strane računara.

Uklanjanje memorijskog(ih) modula

- 1 Pratite uputstvo opisano u odeljku „Pre nego što počnete“ na strani 7.
 - 2 Izvadite bateriju. Pogledajte „Uklanjanje baterije“ na strani 11.
 - 3 Izvadite tastaturu. Pogledajte „Uklanjanje tastature“ na strani 13.
-  **OPREZ:** Da biste sprečili oštećenja na priključku za memorijski modul, ne koristite alate da biste razdvojili bezbednosne jezičke na memorijskom modulu.
- 4 Prstima lagano razdvojite bezbednosne jezičke na svakom kraju priključka za memorijski modul dok modul ne iskoči.

- 5 Uklonite memorijski modul iz priključka za memorijski modul.

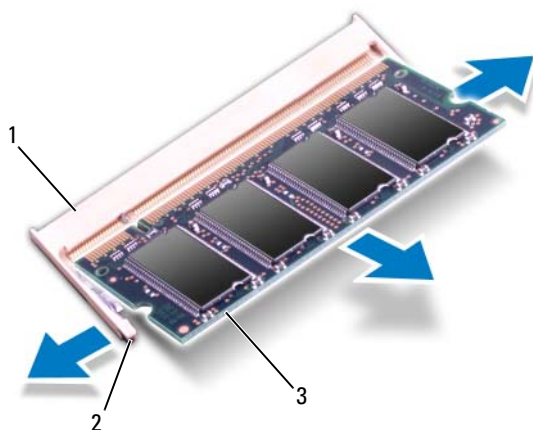

- 1 priključak za memorijski modul 2 bezbednosni jezičci (2)
3 memorijski modul

Zamena memorijskog(ih) modula

△ **OPREZ:** Ako treba da instalirate memorijske module u dva priključka, instalirajte memorijski modul u priključak koji je označen kao „DIMM A“ pre nego što instalirate modul u priključak označen kao „DIMM B“.

- 1 Pratite uputstvo opisano u odeljku „Pre nego što počnete“ na strani 7.
- 2 Poravnajte urez u memorijskom modulu sa jezičkom na priključku memorijskog modula.
- 3 Čvrsto gurnite memorijski modul u otvor pod uglom od 45 stepeni i pritisnite memorijski modul dok ne nalegne na mesto uz zvuk „klik“. Ako ne čujete zvuk „klik“, uklonite memorijski modul i ponovo ga instalirajte.



NAPOMENA: Ako se memorijski modul ne instalira ispravno, sistem se možda neće podignuti.

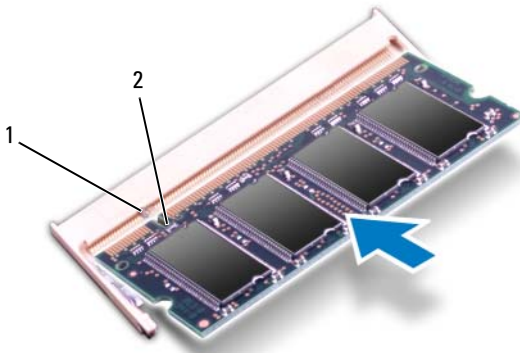

1 jezičak 2 urez





- 4 Vratite tastaturu. Pogledajte „Vraćanje tastature“ na strani 15.
- 5 Vratite bateriju, pogledajte odeljak „Vraćanje baterije“ na strani 12, ili uključite AC adapter u računar i zidnu utičnicu.
- 6 Uključite računar.

Kada se sistem podigne, on otkriva memorijski(e) modul(e) i automatski ažurira informacije o konfiguraciji sistema.

Da biste potvrdili količinu instalirane memorije u računar, postupite na sledeći način:

Kliknite na **Start**  → **Control Panel** (Kontrolna tabla) → **System and Security** (Sistem i bezbednost) → **System** (Sistem).

Optička disk jedinica

-  **UPOZORENJE:** Pre nego što počnete sa radom unutar računara, pročitajte bezbednosne informacije koje su dostavljene sa računarom. Dodatne informacije o najboljim bezbednosnim postupcima potražite na početnoj stranici regulatorne usklađenosti na adresi www.dell.com/regulatory_compliance.
-  **OPREZ:** Samo ovlašćeni servisni tehničar sme da obavlja popravke na računaru. Oštećenje do koga je došlo nakon servisiranja koje nije ovlastila kompanija Dell nije pokriveno garancijom.
-  **OPREZ:** Da biste izbegli elektrostatičko pražnjenje, uzemljite se pomoću ESD narukvice ili tako što ćete povremeno dodirivati neofarbanu metalnu površinu (kao što je priključak na računaru).
-  **OPREZ:** Da biste sprečili oštećenja na matičnoj ploči, izvadite glavnu bateriju (pogledajte odeljak „Uklanjanje baterije“ na strani 11) pre nego što počnete da radite na unutrašnjosti računara.

Uklanjanje optičke disk jedinice

- 1 Pratite uputstvo opisano u odeljku „Pre nego što počnete“ na strani 7.
- 2 Izvadite bateriju. Pogledajte „Uklanjanje baterije“ na strani 11.
- 3 Izvadite tastaturu. Pogledajte „Uklanjanje tastature“ na strani 13.
- 4 Uklonite zavrtanj koji pričvršćuje optičku disk jedinicu za osnovu računara.
- 5 Pomoću plastičnog šila gurnite urez na optičkoj disk jedinici da biste je oslobodili iz odeljka za optičku jedinicu.
- 6 Izvucite optičku disk jedinicu iz odeljka.



- | | | | |
|---|-----------------------|---|----------|
| 1 | plastično šilo | 2 | zavrtnaj |
| 3 | optička disk jedinica | 4 | urez |





Zamena optičke disk jedinice

- 1 Pratite uputstvo opisano u odeljku „Pre nego što počnete“ na strani 7.
- 2 Gurnite optičku disk jedinicu u odeljak za optičku jedinici dok potpuno ne nalegne.
- 3 Vratite zavrtnaj koji pričvršćuje optičku disk jedinicu za osnovu računara.
- 4 Vratite tastaturu. Pogledajte „Vraćanje tastature“ na strani 15.
- 5 Vratite bateriju. Pogledajte „Vraćanje baterije“ na strani 12.



OPREZ: Pre uključivanja računara vratite sve zavrtnje i proverite da neki zalutali zavrtnaj nije ostao unutar računara. Ukoliko to ne učinite, može da dođe do oštećenja računara.

Sklop oslonca za dlanove

-  **UPOZORENJE:** Pre nego što počnete sa radom unutar računara, pročitajte bezbednosne informacije koje su dostavljene sa računarom. Dodatne informacije o najboljim bezbednosnim postupcima potražite na početnoj stranici regulatorne usklađenosti na adresi www.dell.com/regulatory_compliance.
-  **OPREZ:** Samo ovlašćeni servisni tehničar sme da obavlja popravke na računaru. Oštećenje do koga je došlo nakon servisiranja koje nije ovlasila kompanija Dell nije pokriveno garancijom.
-  **OPREZ:** Da biste izbegli elektrostatičko pražnjenje, uzemljite se pomoću ESD narukvice ili tako što ćete povremeno dodirivati neofarbanu metalnu površinu (kao što je priključak na računaru).
-  **OPREZ:** Da biste sprečili oštećenja na matičnoj ploči, izvadite glavnu bateriju (pogledajte odeljak „Uklanjanje baterije“ na strani 11) pre nego što počnete da radite na unutrašnjosti računara.

Uklanjanje sklopa oslonca za dlanove

- 1 Pratite uputstvo opisano u odeljku „Pre nego što počnete“ na strani 7.
- 2 Izvadite bateriju. Pogledajte „Uklanjanje baterije“ na strani 11.
- 3 Uklonite osam zavrtnjeva koji pričvršćuju sklop oslonca za dlanove za osnovu računara.



4 Izvadite tastaturu. Pogledajte „Uklanjanje tastature“ na strani 13.

5 Uklonite tri zavrtnja na sklopu oslonca za dlanove.



OPREZ: Povucite plastični jezičak na gornjoj strani priključaka da biste izbegli oštećenja priključaka.

6 Podignite bravicu priključka koja pričvršćuje kabl ploče dugmeta za napajanje i kabl dodirne table za priključke na matičnoj ploči i uklonite kablove.

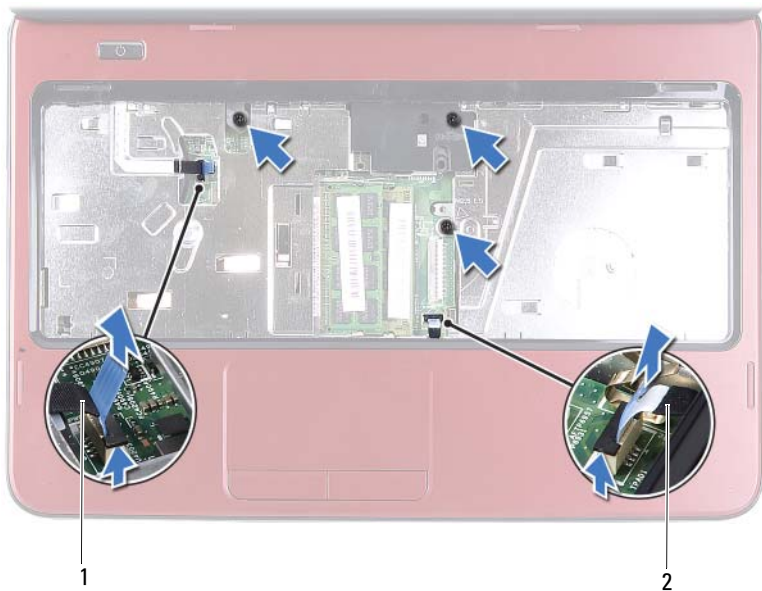

- 1 kabl ploče dugmeta za napajanje 2 kabl dodirne table

△ OPREZ: Pažljivo odvojite oslonac za dlanove od osnove računara da biste izbegli oštećenja oslonca za dlanove.

- 7** Pomoću plastičnog šila pažljivo izvadite sklop oslonca za dlanove, a zatim ga izvucite sa osnove računara.
- 8** Izvadite sklop oslonca za dlanove sa osnove računara.



1 sklop oslonca za dlanove

2 plastično šilo

- 9 Uklonite ploču dugmeta za napajanje. Pogledajte „Uklanjanje ploče dugmeta za napajanje“ na strani 29.

Vraćanje sklopa oslonca za dlanove





- 1 Pratite uputstvo opisano u odeljku „Pre nego što počnete“ na strani 7.
- 2 Vratite ploču dugmeta za napajanje. Pogledajte „Menjanje ploče dugmeta za napajanje“ na strani 30.
- 3 Poravnajte sklop oslonca za dlanove na osnovi računara i lagano ga postavite tako da nalegne na mesto.
- 4 Gurnite kabl dodirne table i kabl ploče dugmeta za napajanje u priključke na matičnoj ploči i pritisnite bravice priključaka da biste ih pričvrstili.
- 5 Vratite tri zavrtnja na sklopu oslonca za dlanove.
- 6 Vratite tastaturu. Pogledajte „Vraćanje tastature“ na strani 15.
- 7 Vratite osam zavrtnjeva koji pričvršćuju sklop oslonca za dlanove za osnovu računara.

8 Vratite bateriju. Pogledajte „Vraćanje baterije“ na strani 12.



OPREZ: Pre uključivanja računara vratite sve zavrtnje i proverite da neki zalutali zavrtnj nije ostao unutar računara. Ukoliko to ne učinite, može da dođe do oštećenja računara.

Ploča dugmeta za napajanje

-  **UPOZORENJE:** Pre nego što počnete sa radom unutar računara, pročitajte bezbednosne informacije koje su dostavljene sa računarom. Dodatne informacije o najboljim bezbednosnim postupcima potražite na početnoj stranici regulatorne usklađenosti na adresi www.dell.com/regulatory_compliance.
-  **OPREZ:** Samo ovlašćeni servisni tehničar sme da obavlja popravke na računaru. Oštećenje do koga je došlo nakon servisiranja koje nije ovlasila kompanija Dell nije pokriveno garancijom.
-  **OPREZ:** Da biste izbegli elektrostatičko pražnjenje, uzemljite se pomoću ESD narukvice ili tako što ćete povremeno dodirivati neofarbanu metalnu površinu (kao što je priključak na računaru).
-  **OPREZ:** Da biste sprečili oštećenja na matičnoj ploči, izvadite glavnu bateriju (pogledajte odeljak „Uklanjanje baterije“ na strani 11) pre nego što počnete da radite na unutrašnjosti računara.

Uklanjanje ploče dugmeta za napajanje

- 1 Pratite uputstvo opisano u odeljku „Pre nego što počnete“ na strani 7.
- 2 Izvadite bateriju. Pogledajte „Uklanjanje baterije“ na strani 11.
- 3 Pratite postupke od step 3 do step 8 opisane u odeljku „Uklanjanje sklopa oslonca za dlanove“ na strani 23.
- 4 Okrenite sklop oslonca za dlanove naopako.
- 5 Povucite i uklonite kabl ploče dugmeta za napajanje kroz otvor na sklopu oslonca za dlanove.
- 6 Uklonite zavrtanj koji pričvršćuje ploču dugmeta za napajanje za oslonac za dlanove.
- 7 Gurnite i oslobodite jezičke koji pričvršćuju ploču dugmeta za napajanje za oslonac za dlanove.
- 8 Izvadite ploču dugmeta za napajanje i kabl sa oslonca za dlanove.

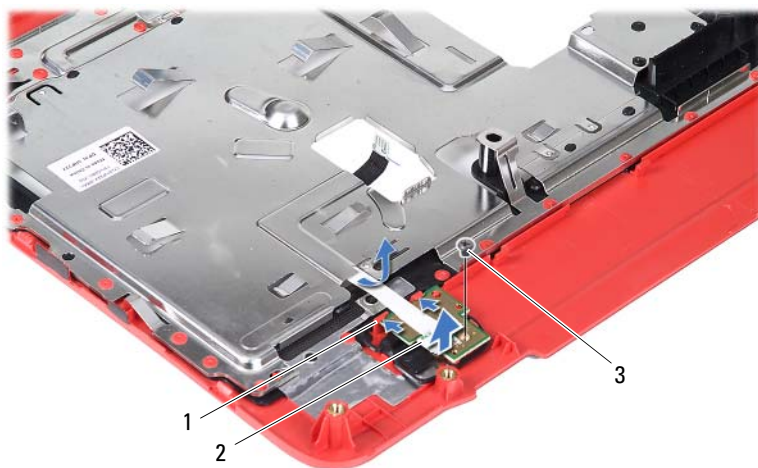









- 1 jezičci (2)
- 2 ploča dugmeta za napajanje
- 3 zavrtnaj

Menjanje ploče dugmeta za napajanje

- 1 Pratite uputstvo opisano u odeljku „Pre nego što počnete“ na strani 7.
- 2 Gurnite ploču dugmeta za napajanje ispod jezičaka na osloncu za dlanove i poravnajte otvor za zavrtnaj na ploči sa otvorom za zavrtnaj na osloncu za dlanove.
- 3 Vratite zavrtnaj koji pričvršćuje ploču dugmeta za napajanje za oslonac za dlanove.
- 4 Provcucite kabl ploče dugmeta za napajanje kroz otvor na sklopu oslonca za dlanove.
- 5 Okrenite sklop oslonca za dlanove naopako.
- 6 Pratite postupke od step 3 do step 7 opisane u odeljku „Vraćanje sklopa oslonca za dlanove“ na strani 26.
- 7 Vratite bateriju. Pogledajte „Vraćanje baterije“ na strani 12.

 **OPREZ:** Pre uključivanja računara vratite sve zavrtnje i proverite da neki zalutali zavrtnj nije ostao unutar računara. Ukoliko to ne učinite, može da dođe do oštećenja računara.

Čvrsti disk

-  **UPOZORENJE:** Pre nego što počnete sa radom unutar računara, pročitajte bezbednosne informacije koje su dostavljene sa računarom. Dodatne informacije o najboljim bezbednosnim postupcima potražite na početnoj stranici regulatorne usklađenosti na adresi www.dell.com/regulatory_compliance.
-  **UPOZORENJE:** Ako uklanjate čvrsti disk iz računara kada je vruć, *ne dodirujte* metalno kućište čvrstog diska.
-  **OPREZ:** Samo ovlašćeni servisni tehničar sme da obavlja popravke na računaru. Oštećenje do koga je došlo nakon servisiranja koje nije ovlastila kompanija Dell nije pokriveno garancijom.
-  **OPREZ:** Da biste izbegli elektrostatičko pražnjenje, uzemljite se pomoću ESD narukvice ili tako što ćete povremeno dodirivati neofarbanu metalnu površinu (kao što je priključak na računaru).
-  **OPREZ:** Da biste sprečili oštećenja na matičnoj ploči, izvadite glavnu bateriju (pogledajte odeljak „Uklanjanje baterije“ na strani 11) pre nego što počnete da radite na unutrašnjosti računara.
-  **OPREZ:** Da biste sprečili gubitak podataka, isključite računar (pogledajte „Isključivanje računara“ na strani 7) pre uklanjanja sklopa čvrstog diska. Ne uklanjajte čvrsti disk kada je računar uključen ili u stanju mirovanja.
-  **OPREZ:** Čvrsti diskovi su izuzetno lomljivi. Vodite računa prilikom rukovanja čvrstim diskom.
-  **NAPOMENA:** Kompanija Dell ne garantuje kompatibilnost niti pruža podršku za čvrste diskove koje nije proizvela kompanija Dell.
-  **NAPOMENA:** Ako instalirate čvrsti disk koji nije proizvela kompanija Dell, morate da instalirate operativni sistem, upravljačke programe i uslužne programe na novi čvrsti disk.

Uklanjanje čvrstog diska

- 1 Pratite uputstvo opisano u odeljku „Pre nego što počnete“ na strani 7.
- 2 Izvadite bateriju. Pogledajte „Uklanjanje baterije“ na strani 11.

- 3** Pratite postupke od step 3 do step 8 opisane u odeljku „Uklanjanje sklopa oslonca za dlanove“ na strani 23.
- 4** Gurnite sklop čvrstog diska ulevo da biste ga isključili iz priključka na matičnoj ploči.
- 5** Izvadite sklop čvrstog diska iz osnove računara.



1 sklop čvrstog diska

- 6** Uklonite dva zavrtnja koji pričvršćuju držač čvrstog diska za čvrsti disk.
- 7** Izvadite držač čvrstog diska iz čvrstog diska.

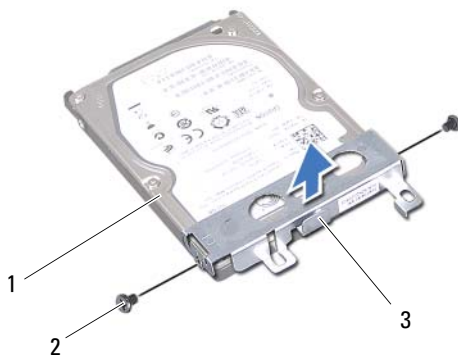





- 1 čvrsti disk
2 zavrtnji (2)
3 držač čvrstog diska

Zamena čvrstog diska

- 1 Pratite uputstvo opisano u odeljku „Pre nego što počnete“ na strani 7.
- 2 Izvadite novi čvrsti disk iz ambalaže.
Sačuvajte originalnu ambalažu za skladištenje ili isporuku čvrstog diska.
- 3 Stavite držač čvrstog diska na čvrsti disk.
- 4 Vratite dva zavrtnja koji pričvršćuju držač čvrstog diska za čvrsti disk.
- 5 Stavite sklop čvrstog diska u osnovu računara.
- 6 Gurnite sklop čvrstog diska udesno da biste ga uključili u priključak na matičnoj ploči.
- 7 Pratite postupke od step 3 do step 7 opisane u odeljku „Vraćanje sklopa oslonca za dlanove“ na strani 26.
- 8 Vratite bateriju. Pogledajte „Vraćanje baterije“ na strani 12.

△ OPREZ: Pre uključivanja računara vratite sve zavrtnje i proverite da neki zalutali zavrtnj nije ostao unutar računara. Ukoliko to ne učinite, može da dođe do oštećenja računara.

Bežična mini kartica

-  **UPOZORENJE:** Pre nego što počnete sa radom unutar računara, pročitajte bezbednosne informacije koje su dostavljene sa računarom. Dodatne informacije o najboljim bezbednosnim postupcima potražite na početnoj stranici regulatorne usklađenosti na adresi www.dell.com/regulatory_compliance.
-  **OPREZ:** Samo ovlašćeni servisni tehničar sme da obavlja popravke na računaru. Oštećenje do koga je došlo nakon servisiranja koje nije ovlastila kompanija Dell nije pokriveno garancijom.
-  **OPREZ:** Da biste izbegli elektrostatičko pražnjenje, uzemljite se pomoću ESD narukvice ili tako što ćete povremeno dodirivati neofarbanu metalnu površinu (kao što je priključak na računaru).
-  **OPREZ:** Da biste sprečili oštećenja na matičnoj ploči, izvadite glavnu bateriju (pogledajte odeljak „Uklanjanje baterije“ na strani 11) pre nego što počnete da radite na unutrašnjosti računara.
-  **NAPOMENA:** Kompanija Dell ne garantuje kompatibilnost niti pruža podršku za mini kartice koje nije proizvela kompanija Dell.

Ako ste uz računar poručili mini karticu, kartica je već instalirana.

Računar ima jedan polovični slot za mini karticu za kombinovanu WLAN (Bežična lokalna mreža)/Bluetooth karticu.

-  **NAPOMENA:** U zavisnosti od konfiguracije računara pri kupovini, u slot za mini karticu može i ne mora da bude instalirana mini kartica.

Uklanjanje mini kartice

- 1 Pratite uputstvo opisano u odeljku „Pre nego što počnete“ na strani 7.
- 2 Izvadite bateriju. Pogledajte „Uklanjanje baterije“ na strani 11.
- 3 Pratite postupke od step 3 do step 8 opisane u odeljku „Uklanjanje sklopa oslonca za dlanove“ na strani 23.
- 4 Isključite kablove antene iz mini kartice.
- 5 Gurnite i oslobodite jezičak koji pričvršćuje mini karticu u priključak na matičnoj ploči.

6 Izvadite mini karticu iz priključka na matičnoj ploči.

△ **OPREZ:** Kada mini kartica nije u računaru, čuvajte je u zaštitnoj antistatičkoj ambalaži. Više informacija potražite u bezbednosnim informacijama koje su dostavljene sa računarnom u poglavlju „Zaštita od elektrostatičkog pražnjenja“.



1 Kablovi antene mini kartice (2)

2 jezičak

Zamena mini kartice

- 1 Pratite uputstvo opisano u odeljku „Pre nego što počnete“ na strani 7.
- 2 Izvadite novu mini karticu iz ambalaže.

 **OPREZ:** Čvrstim i ravnomernim pritiskom gurnite karticu na mesto. Ako koristite veliku silu, možete da oštetite priključak.

 **OPREZ:** Priključci su označeni da bi se omogućilo ispravno umetanje. Ako naidete na otpor, proverite priključke na kartici i na matičnoj ploči i ponovo poravnajte karticu.

 **OPREZ:** Da biste izbegli oštećenja mini kartice, nikada ne stavljajte kablove ispod kartice.

- 3 Umetnite priključak mini kartice u priključak na matičnoj ploči pod uglom od 45 stepeni.
- 4 Pritisnite drugi kraj mini kartice nadole dok ne nalegne na mesto uz zvuk „klik“.
- 5 Uključite odgovarajuće kablove antene u mini karticu koju instalirate. U sledećoj tabeli nalazi se šema boja kablova antene za mini kartice koje računar podržava.

Priključci na mini kartici	Šema boja kablova antene
WLAN (2 kabla antene)	
Glavni WLAN (beli trougao)	beli
Pomoćni WLAN (crni trougao)	crni

- 6 Pratite postupke od step 3 do step 7 opisane u odeljku „Vraćanje sklopa oslonca za dlanove“ na strani 26.
- 7 Vratite bateriju. Pogledajte „Vraćanje baterije“ na strani 12.





 **OPREZ:** Pre uključivanja računara vratite sve zavrtnje i proverite da neki zalutali zavrtnj nije ostao unutar računara. Ukoliko to ne učinite, može da dođe do oštećenja računara.

- 8 Po potrebi instalirajte upravljačke i uslužne programe za računar.



NAPOMENA: Ako instalirate mini karticu sa izvora koji nije proizvela kompanija Dell, morate da instalirate odgovarajuće upravljačke i uslužne programe.

Zvučna ploča

-  **UPOZORENJE:** Pre nego što počnete sa radom unutar računara, pročitajte bezbednosne informacije koje su dostavljene sa računarom. Dodatne informacije o najboljim bezbednosnim postupcima potražite na početnoj stranici regulatorne usklađenosti na adresi www.dell.com/regulatory_compliance.
-  **OPREZ:** Da biste izbegli elektrostatičko pražnjenje, uzemljite se pomoću ESD narukvice ili tako što ćete povremeno dodirivati neofarbanu metalnu površinu (kao što je priključak na računaru).
-  **OPREZ:** Samo ovlašćeni servisni tehničar sme da obavlja popravke na računaru. Oštećenje do koga je došlo nakon servisiranja koje nije ovlastila kompanija Dell nije pokriveno garancijom.
-  **OPREZ:** Da biste sprečili oštećenja na matičnoj ploči, izvadite glavnu bateriju (pogledajte odeljak „Uklanjanje baterije“ na strani 11) pre nego što počnete da radite na unutrašnjosti računara.

Uklanjanje zvučne ploče

- 1 Pratite uputstvo opisano u odeljku „Pre nego što počnete“ na strani 7.
- 2 Izvadite bateriju. Pogledajte „Uklanjanje baterije“ na strani 11.
- 3 Pratite postupke od step 3 do step 8 opisane u odeljku „Uklanjanje sklopa oslonca za dlanove“ na strani 23.
- 4 Isključite kablove antene mini kartice iz priključaka na mini kartici. Pogledajte „Uklanjanje mini kartice“ na strani 37.
- 5 Podignite bravicu priključka koja pričvršćuje kabl zvučne ploče u priključak na matičnoj ploči i uklonite kabl zvučne ploče.
- 6 Gurnite i oslobodite jezičak koji pričvršćuje zvučnu ploču za osnovu računara.
- 7 Izvadite zvučnu ploču iz osnove računara.

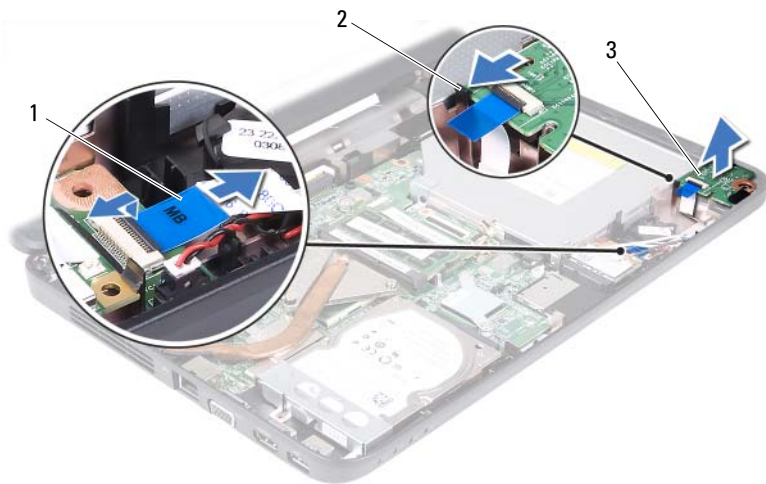

- 1 kabl zvučne ploče
- 3 zvučna ploča

- 2 jezičak





Vraćanje zvučne ploče

- 1 Pratite uputstvo opisano u odeljku „Pre nego što počnete“ na strani 7.
- 2 Pomoću stubića za poravnanje na osnovi računara stavite zvučnu ploču na mesto i pritisnite je dok ne nalegne uz zvuk „klik“.
- 3 Gurnite kabl zvučne ploče u priključak na matičnoj ploči. Pritisnite bravicu priključka da biste pričvrstili kabl zvučne ploče u priključak na matičnoj ploči.
- 4 Uključite kablove antene mini kartice u priključke na mini kartici. Pogledajte „Zamena mini kartice“ na strani 38.
- 5 Pratite postupke od step 3 do step 7 opisane u odeljku „Vraćanje sklopa oslonca za dlanove“ na strani 26.
- 6 Vratite bateriju. Pogledajte „Vraćanje baterije“ na strani 12.



OPREZ: Pre uključivanja računara vratite sve zavrtnje i proverite da neki zalutali zavrtnj nije ostao unutar računara. Ukoliko to ne učinite, može da dođe do oštećenja računara.

Dugmasta baterija

-  **UPOZORENJE:** Pre nego što počnete sa radom unutar računara, pročitajte bezbednosne informacije koje su dostavljene sa računarom. Dodatne informacije o najboljim bezbednosnim postupcima potražite na početnoj stranici regulatorne usklađenosti na adresi www.dell.com/regulatory_compliance.
-  **OPREZ:** Samo ovlašćeni servisni tehničar sme da obavlja popravke na računaru. Oštećenje do koga je došlo nakon servisiranja koje nije ovlasila kompanija Dell nije pokriveno garancijom.
-  **OPREZ:** Da biste izbegli elektrostatičko pražnjenje, uzemljite se pomoću ESD narukvice ili tako što ćete povremeno dodirivati neofarbanu metalnu površinu (kao što je priključak na računaru).
-  **OPREZ:** Da biste sprečili oštećenja na matičnoj ploči, izvadite glavnu bateriju (pogledajte odeljak „Uklanjanje baterije“ na strani 11) pre nego što počnete da radite na unutrašnjosti računara.

Uklanjanje dugmaste baterije

- 1 Pratite uputstvo opisano u odeljku „Pre nego što počnete“ na strani 7.
- 2 Izvadite bateriju. Pogledajte „Uklanjanje baterije“ na strani 11.
- 3 Pratite postupke od step 3 do step 8 opisane u odeljku „Uklanjanje sklopa oslonca za dlanove“ na strani 23.

Za Inspiron 14-N4050:

- a Podignite bravicu priključka koja pričvršćuje kabl zvučne ploče u priključak na matičnoj ploči i uklonite kabl zvučne ploče.
- b Isključite kabl dugmaste baterije iz priključka na matičnoj ploči.
- c Oslobodite dugmastu bateriju iz ležišta na osnovi računara.

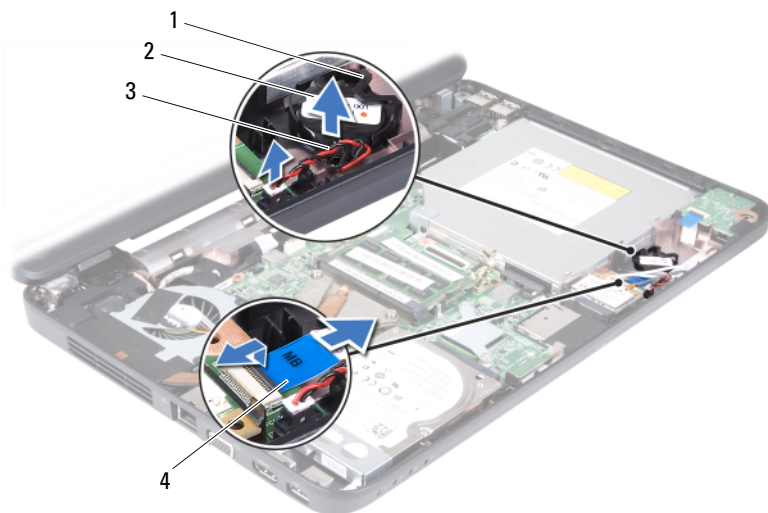

- | | | | |
|---|------------------------|---|-------------------|
| 1 | ležište baterije | 2 | dugmasta baterija |
| 3 | kabl dugmaste baterije | 4 | kabl zvučne ploče |

Za Inspiron M4040:

- a Pomoću plastičnog šila lagano izvadite dugmastu bateriju iz ležišta na matičnoj ploči.
- b Izvucite dugmastu bateriju iz ležišta na matičnoj ploči.



- | | | | |
|---|----------------|---|-------------------|
| 1 | plastično šilo | 2 | dugmasta baterija |
|---|----------------|---|-------------------|

Vraćanje dugmaste baterije

1 Pratite uputstvo opisano u odeljku „Pre nego što počnete“ na strani 7.

Za Inspiron M4040:

Umetnite dugmastu bateriju u ležište na matičnoj ploči tako da pozitivna strana bude okrenuta nagore.





Za Inspiron 14-N4050:

- a** Gurnite dugmastu bateriju u ležište na osnovi računara.
 - b** Uključite kabl dugmaste baterije u priključak na matičnoj ploči.
 - c** Gurnite kabl zvučne ploče u priključak na matičnoj ploči. Pritisnite bravicu priključka da biste pričvrstili kabl zvučne ploče u priključak na matičnoj ploči.
- 2** Pratite postupke od step 3 do step 7 opisane u odeljku „Vraćanje sklopa oslonca za dlanove“ na strani 26.
- 3** Vratite bateriju. Pogledajte „Vraćanje baterije“ na strani 12.



OPREZ: Pre uključivanja računara vratite sve zavrtnje i proverite da neki zalutali zavrtnj nije ostao unutar računara. Ukoliko to ne učinite, može da dođe do oštećenja računara.

USB ploča

-  **UPOZORENJE:** Pre nego što počnete sa radom unutar računara, pročitajte bezbednosne informacije koje su dostavljene sa računarom. Dodatne informacije o najboljim bezbednosnim postupcima potražite na početnoj stranici regulatorne usklađenosti na adresi www.dell.com/regulatory_compliance.
-  **OPREZ:** Da biste izbegli elektrostatičko pražnjenje, uzemljite se pomoću ESD narukvice ili tako što ćete povremeno dodirivati neofarbanu metalnu površinu.
-  **OPREZ:** Samo ovlašćeni servisni tehničar sme da obavlja popravke na računaru. Oštećenje do koga je došlo nakon servisiranja koje nije ovlastila kompanija Dell nije pokriveno garancijom.
-  **OPREZ:** Da biste sprečili oštećenja na matičnoj ploči, izvadite glavnu bateriju (pogledajte odeljak „Uklanjanje baterije“ na strani 11) pre nego što počnete da radite na unutrašnjosti računara.

Uklanjanje USB ploče

- 1 Pratite postupke opisane u odeljku „Pre nego što počnete“ na strani 7.
- 2 Izvadite bateriju. Pogledajte „Uklanjanje baterije“ na strani 11.
- 3 Pratite postupke od step 3 do step 8 opisane u odeljku „Uklanjanje sklopa oslonca za dlanove“ na strani 23.
- 4 Uklonite optičku disk jedinicu. Pogledajte „Uklanjanje optičke disk jedinice“ na strani 21.
- 5 Podignite bravicu priključka koja pričvršćuje kabl USB ploče u priključak na matičnoj ploči i uklonite kabl USB ploče.
- 6 Uklonite zavrtanj koji pričvršćuje USB ploču za osnovu računara.
- 7 Podignite USB ploču pod uglom i oslobodite priključke na USB ploči iz otvora na osnovi računara.

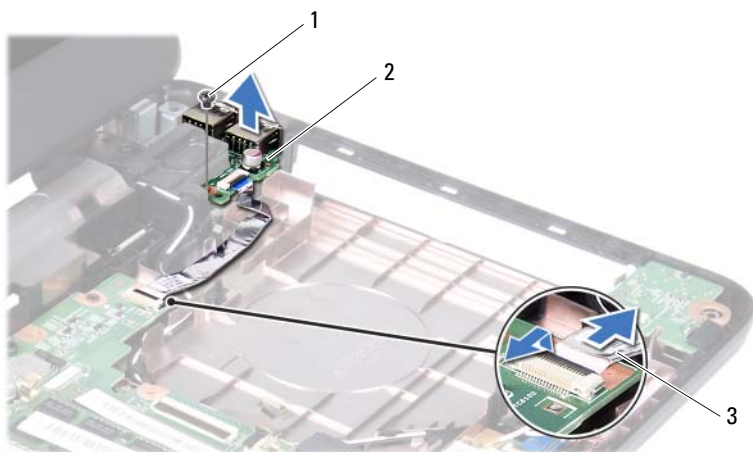

- | | | | |
|---|----------------|---|-----------|
| 1 | zavrtnaj | 2 | USB ploča |
| 3 | kabl USB ploče | | |





Vraćanje USB ploče

- 1 Pratite postupke opisane u odeljku „Pre nego što počnete“ na strani 7.
- 2 Gurnite priključke na USB ploči u otvore na osnovi računara i poravnajte otvor za zavrtnaj na USB ploči sa otvorom za zavrtnaj na osnovi računara.
- 3 Vratite zavrtnaj koji pričvršćuje USB ploču za osnovu računara.
- 4 Gurnite kabl USB ploče u priključak na matičnoj ploči. Pritisnite bravicu priključka da biste pričvrstili kabl USB ploče u priključak na matičnoj ploči.
- 5 Vratite optičku disk jedinicu. Pogledajte „Zamena optičke disk jedinice“ na strani 22.
- 6 Pratite postupke od step 3 do step 7 opisane u odeljku „Vraćanje sklopa oslonca za dlanove“ na strani 26.
- 7 Vratite bateriju. Pogledajte „Vraćanje baterije“ na strani 12.



OPREZ: Pre uključivanja računara vratite sve zavrtnje i proverite da neki zalutali zavrtnaj nije ostao unutar računara. Ukoliko to ne učinite, može da dođe do oštećenja računara.

Termalni sklop za hlađenje

-  **UPOZORENJE:** Pre nego što počnete sa radom unutar računara, pročitajte bezbednosne informacije koje su dostavljene sa računarom. Dodatne informacije o najboljim bezbednosnim postupcima potražite na početnoj stranici regulatorne usklađenosti na adresi www.dell.com/regulatory_compliance.
-  **OPREZ:** Samo ovlašćeni servisni tehničar sme da obavlja popravke na računaru. Oštećenje do koga je došlo nakon servisiranja koje nije ovlasila kompanija Dell nije pokriveno garancijom.
-  **OPREZ:** Da biste izbegli elektrostatičko pražnjenje, uzemljite se pomoću ESD narukvice ili tako što ćete povremeno dodirivati neofarbanu metalnu površinu (kao što je priključak na računaru).
-  **OPREZ:** Da biste sprečili oštećenja na matičnoj ploči, izvadite glavnu bateriju (pogledajte odeljak „Uklanjanje baterije“ na strani 11) pre nego što počnete da radite na unutrašnjosti računara.
-  **NAPOMENA:** U zavisnosti od izbora računara prilikom kupovine, položaj kabla ventilatora i dimenzije termalnog sklopa za hlađenje mogu da se razlikuju.

Uklanjanje termalnog sklopa za hlađenje

- 1 Pratite uputstvo opisano u odeljku „Pre nego što počnete“ na strani 7.
- 2 Izvadite bateriju. Pogledajte „Uklanjanje baterije“ na strani 11.
- 3 Pratite postupke od step 3 do step 8 opisane u odeljku „Uklanjanje sklopa oslonca za dlanove“ na strani 23.
- 4 Isključite kabl ventilatora iz priključka na matičnoj ploči.
- 5 Uzastopnim redosledom (označenim na termalnom sklopu za hlađenje) olabavite četiri zavrtnja koji pričvršćuju termalni sklop za hlađenje.
- 6 Izvadite termalni sklop za hlađenje iz računara.







- 1 termalni sklop za hlađenje 2 kabl ventilatora
3 zavrtnji (4)

Vraćanje termalnog sklopa za hlađenje

- 1 Pratite uputstvo opisano u odeljku „Pre nego što počnete“ na strani 7.
- 2 Poravnajte četiri zavrtnja na termalnom sklopu za hlađenje sa otvorima za zavrtnje na matičnoj ploči i pričvrstite zavrtnje uzastopnim redosledom (označenim na termalnom sklopu za hlađenje).
- 3 Uključite kabl ventilatora u priključak na matičnoj ploči.
- 4 Pratite postupke od step 3 do step 7 opisane u odeljku „Vraćanje sklopa oslonca za dlanove“ na strani 26.
- 5 Vratite bateriju. Pogledajte „Vraćanje baterije“ na strani 12.

△ OPREZ: Pre uključivanja računara vratite sve zavrtnje i proverite da neki zalutali zavrtnj nije ostao unutar računara. Ukoliko to ne učinite, može da dođe do oštećenja računara.

Modul procesora (samo za Inspiron 14-N4050)

-  **UPOZORENJE:** Pre nego što počnete sa radom unutar računara, pročitajte bezbednosne informacije koje su dostavljene sa računarom. Dodatne informacije o najboljim bezbednosnim postupcima potražite na početnoj stranici regulatorne usklađenosti na adresi www.dell.com/regulatory_compliance.
-  **OPREZ:** Samo ovlašćeni servisni tehničar sme da obavlja popravke na računaru. Oštećenje do koga je došlo nakon servisiranja koje nije ovlastila kompanija Dell nije pokriveno garancijom.
-  **OPREZ:** Da biste izbegli elektrostatičko pražnjenje, uzemljite se pomoću ESD narukvice ili tako što ćete povremeno dodirivati neofarbanu metalnu površinu (kao što je priključak na računaru).
-  **OPREZ:** Da biste sprečili oštećenja na matičnoj ploči, izvadite glavnu bateriju (pogledajte odeljak „Uklanjanje baterije“ na strani 11) pre nego što počnete da radite na unutrašnjosti računara.
-  **OPREZ:** Komponente i kartice držite za ivice i vodite računa da ne dodirnete iglice i kontakte.

Uklanjanje modula procesora

- 1 Pratite uputstvo opisano u odeljku „Pre nego što počnete“ na strani 7.
- 2 Izvadite bateriju. Pogledajte „Uklanjanje baterije“ na strani 11.
- 3 Pratite postupke od step 3 do step 8 opisane u odeljku „Uklanjanje sklopa oslonca za dlanove“ na strani 23.
- 4 Uklonite termalni sklop za hlađenje. Pogledajte „Uklanjanje termalnog sklopa za hlađenje“ na strani 49.
- 5 Da biste olabavili ZIF ležište, pomoću malog odvijača sa ravnim vrhom okrenite zavrtnaj ZIF ležišta suprotno od smera kazaljke na satu dok se ne zaustavi.

△ **OPREZ:** Da biste obezbedili maksimalno hlađenje procesora, ne dodirujte područja za prenos toplote na termalnom sklopu za hlađenje procesora. Loj kože može da smanji mogućnost prenosa toplote metalnih pločica.

△ **OPREZ:** Prilikom uklanjanja modula procesora, povucite modul pravo nagore. Vodite računa da ne savijete iglice na modulu procesora.

6 Izvadite modul procesora iz ZIF ležišta.

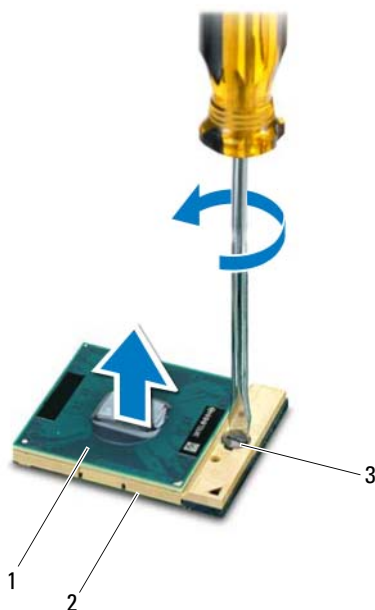

1 modul procesora

2 ZIF ležište

3 zavrtanj ZIF ležišta

Menjanje modula procesora

1 Pratite uputstvo opisano u odeljku „Pre nego što počnete“ na strani 7.



NAPOMENA: Ako instalirate novi procesor, isporučuje se novi termalni sklop sa pričvršćenom ili novom termalnom pločicom zajedno sa dokumentacijom koja ilustruje pravilnu instalaciju.

2 Poravnajte ugao iglice-1 na procesoru sa uglom iglice-1 na ZIF ležištu, a zatim umetnite modul procesora.



NAPOMENA: Ugao iglice-1 na modulu procesora ima trougao koji se poravnava sa trouglom na uglu iglice-1 na ZIF ležištu.

Kada je modul procesora ispravno postavljen, sva četiri ugla su poravnata na istoj visini. Ako je jedan ili više uglova na modulu viši od ostalih, modul nije ispravno postavljen.



OPREZ: Da biste izbegli oštećenja procesora, držite odvijač uspravno u odnosu na procesor dok okrećete zavrtnj.

3 Pričvrstite ZIF ležište tako što ćete okretati zavrtnj u smeru kazaljke na satu da biste pričvrstili modul procesora za matičnu ploču.

4 Vratite termalni sklop za hlađenje. Pogledajte „Vraćanje termalnog sklopa za hlađenje“ na strani 50.





5 Pratite postupke od step 3 do step 7 opisane u odeljku „Vraćanje sklopa oslonca za dlanove“ na strani 26.

6 Vratite bateriju. Pogledajte „Vraćanje baterije“ na strani 12.



OPREZ: Pre uključivanja računara vratite sve zavrtnje i proverite da neki zalutali zavrtnj nije ostao unutar računara. Ukoliko to ne učinite, može da dođe do oštećenja računara.

Zglobni poklopac

-  **UPOZORENJE:** Pre nego što počnete sa radom unutar računara, pročitajte bezbednosne informacije koje su dostavljene sa računarom. Dodatne informacije o najboljim bezbednosnim postupcima potražite na početnoj stranici regulatorne usklađenosti na adresi www.dell.com/regulatory_compliance.
-  **OPREZ:** Samo ovlašćeni servisni tehničar sme da obavlja popravke na računaru. Oštećenje do koga je došlo nakon servisiranja koje nije ovlastila kompanija Dell nije pokriveno garancijom.
-  **OPREZ:** Da biste izbegli elektrostatičko pražnjenje, uzemljite se pomoću ESD narukvice ili tako što ćete povremeno dodirivati neofarbanu metalnu površinu (kao što je priključak na računaru).
-  **OPREZ:** Da biste sprečili oštećenja na matičnoj ploči, izvadite glavnu bateriju (pogledajte odeljak „Uklanjanje baterije“ na strani 11) pre nego što počnete da radite na unutrašnjosti računara.

Uklanjanje zglobnog poklopca

- 1 Pratite uputstvo opisano u odeljku „Pre nego što počnete“ na strani 7.
- 2 Izvadite bateriju. Pogledajte „Uklanjanje baterije“ na strani 11.
- 3 Uklonite dva zavrtnja koji pričvršćuju zglobni poklopac za osnovu računara.



- 4 Okrenite računar naopako.
- 5 Izvadite zglobni poklopac sa osnove računara.







- 1 zglobni poklopac

Vraćanje zglobnog poklopca

- 1 Pratite uputstvo opisano u odeljku „Pre nego što počnete“ na strani 7.
- 2 Poravnajte jezičke na zglobnom poklopcu sa otvorima na osnovi računara i postavite zglobni poklopac tako da nalegne na mesto.
- 3 Okrenite računar naopako.
- 4 Vratite dva zavrtnja koji pričvršćuju zglobni poklopac za osnovu računara.
- 5 Vratite bateriju. Pogledajte „Vraćanje baterije“ na strani 12.

△ **OPREZ:** Pre uključivanja računara vratite sve zavrtnje i proverite da neki zalutali zavrtnj nije ostao unutar računara. Ukoliko to ne učinite, može da dođe do oštećenja računara.

Ekran

-  **UPOZORENJE:** Pre nego što počnete sa radom unutar računara, pročitajte bezbednosne informacije koje su dostavljene sa računarom. Dodatne informacije o najboljim bezbednosnim postupcima potražite na početnoj stranici regulatorne usklađenosti na adresi www.dell.com/regulatory_compliance.
-  **OPREZ:** Samo ovlašćeni servisni tehničar sme da obavlja popravke na računaru. Oštećenje do koga je došlo nakon servisiranja koje nije ovlastila kompanija Dell nije pokriveno garancijom.
-  **OPREZ:** Da biste izbegli elektrostatičko pražnjenje, uzemljite se pomoću ESD narukvice ili tako što ćete povremeno dodirivati neofarbanu metalnu površinu (kao što je priključak na računaru).
-  **OPREZ:** Da biste sprečili oštećenja na matičnoj ploči, izvadite glavnu bateriju (pogledajte odeljak „Uklanjanje baterije“ na strani 11) pre nego što počnete da radite na unutrašnjosti računara.

Sklop ekrana

Uklanjanje sklopa ekrana

- 1 Pratite uputstvo opisano u odeljku „Pre nego što počnete“ na strani 7.
- 2 Izvadite bateriju. Pogledajte „Uklanjanje baterije“ na strani 11.
- 3 Pratite postupke od step 3 do step 8 opisane u odeljku „Uklanjanje sklopa oslonca za dlanove“ na strani 23.
- 4 Uklonite optičku disk jedinicu. Pogledajte „Uklanjanje optičke disk jedinice“ na strani 21.
- 5 Uklonite USB ploču. Pogledajte „Uklanjanje USB ploče“ na strani 47.
- 6 Uklonite zglobni poklopac. Pogledajte „Uklanjanje zglobnog poklopca“ na strani 55.
- 7 Isključite kabl ekrana iz priključka na matičnoj ploči.
- 8 Isključite kablove antene mini kartice iz priključaka na mini kartici.

- 9** Zabeležite trasiranje kablova ekrana i kablova antene mini kartice i uklonite ih iz vođica za trasiranje.

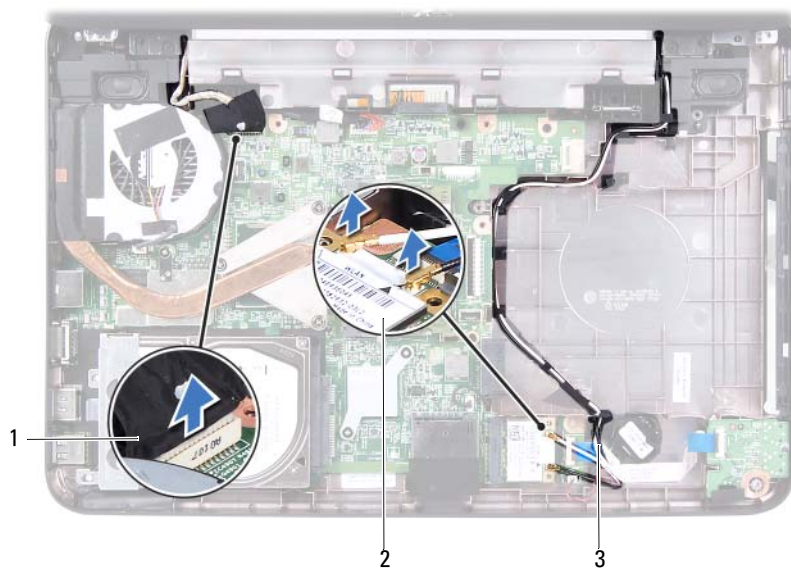

1 kabl ekrana

2 mini kartica

3 kablovi antene mini kartice

- 10** Uklonite dva zavrtnja koji pričvršćuju sklop ekrana za osnovu računara.

- 11** Podignite i uklonite sklop ekrana sa osnove računara.

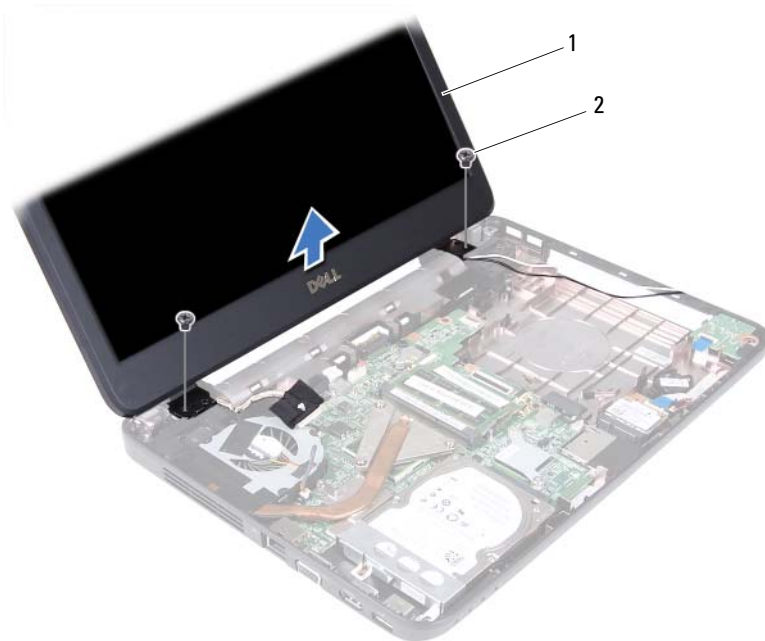

1 sklop ekrana

2 zavrtnji (2)

Vraćanje sklopa ekrana

- 1 Pratite uputstvo opisano u odeljku „Pre nego što počnete“ na strani 7.
- 2 Stavite sklop ekrana na mesto i vratite dva zavrtnja koji pričvršćuju sklop ekrana za osnovu računara.
- 3 Usmerite kabl ekrana i kablove antene mini kartice kroz vođice za trasiranje.
- 4 Uključite kabl ekrana u priključak na matičnoj ploči.
- 5 Uključite kablove antene mini kartice u mini karticu.
- 6 Vratite zglojni poklopac. Pogledajte „Vraćanje zglobnog poklopca“ na strani 57.
- 7 Vratite USB ploču. Pogledajte „Vraćanje USB ploče“ na strani 48.

- 8 Vratite optičku disk jedinicu. Pogledajte „Zamena optičke disk jedinice“ na strani 22.
 - 9 Pratite postupke od step 3 do step 7 opisane u odeljku „Vraćanje sklopa oslonca za dlanove“ na strani 26.
 - 10 Vratite bateriju. Pogledajte „Vraćanje baterije“ na strani 12.
-  **OPREZ: Pre uključivanja računara vratite sve zavrtnje i proverite da neki zalutali zavrtnj nije ostao unutar računara. Ukoliko to ne učinite, može da dođe do oštećenja računara.**

Okvir ekrana

Uklanjanje okvira ekrana

- 1 Pratite uputstvo opisano u odeljku „Pre nego što počnete“ na strani 7.
 - 2 Uklonite sklop ekrana. Pogledajte „Uklanjanje sklopa ekrana“ na strani 59.
-  **OPREZ: Okvir ekrana je izuzetno lomljiv. Vodite računa kada ga uklanjate da biste sprečili oštećenja na okviru ekrana.**
- 3 Prstima lagano izvucite unutrašnju ivicu okvira ekrana.
 - 4 Uklonite okvir ekrana.



- 1 okvir ekrana

Vraćanje okvira ekrana

- 1 Pratite uputstvo opisano u odeljku „Pre nego što počnete“ na strani 7.
- 2 Ponovo poravnajte okvir ekrana iznad ploče ekrana i lagano ga postavite tako da nalegne na mesto.
- 3 Vratite sklop ekrana. Pogledajte „Vraćanje sklopa ekrana“ na strani 61.

△ OPREZ: Pre uključivanja računara vratite sve zavrtnje i proverite da neki zalutali zavrtnj nije ostao unutar računara. Ukoliko to ne učinite, može da dođe do oštećenja računara.

Ploča ekrana

Uklanjanje ploče ekrana

- 1 Pratite uputstvo opisano u odeljku „Pre nego što počnete“ na strani 7.
- 2 Uklonite sklop ekrana. Pogledajte „Uklanjanje sklopa ekrana“ na strani 59.
- 3 Uklonite okvir ekrana. Pogledajte „Uklanjanje okvira ekrana“ na strani 62.

- 4 Isključite kabl kamere iz priključka na modulu kamere. Pogledajte „Uklanjanje modula kamere“ na strani 67.
- 5 Zabeležite trasiranje kablova ekrana i kablova antene mini kartice i uklonite ih iz vođica za trasiranje na zglobovima ekrana.
- 6 Uklonite šest zavrtnjeva koji pričvršćuju ploču ekrana za poklopac ekrana.

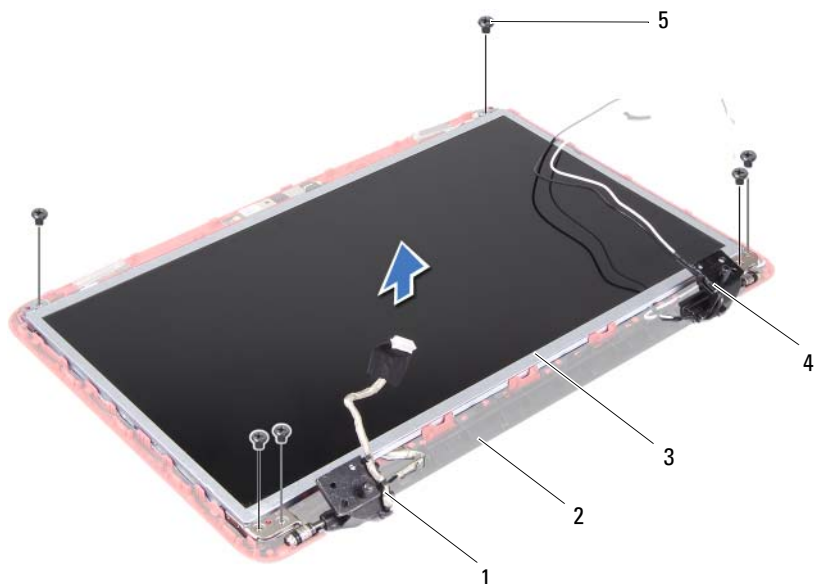

- | | | | |
|---|--------------|---|-----------------------------|
| 1 | kabl ekrana | 2 | poklopac ekrana |
| 3 | ploča ekrana | 4 | kablovi antene mini kartice |
| 5 | zavrtnji (6) | | |

- 7 Podignite ploču ekrana sa poklopca ekrana.
- 8 Uklonite četiri zavrtnja (po dva sa svake strane) koji pričvršćuju držače ploče ekrana za ploču ekrana.

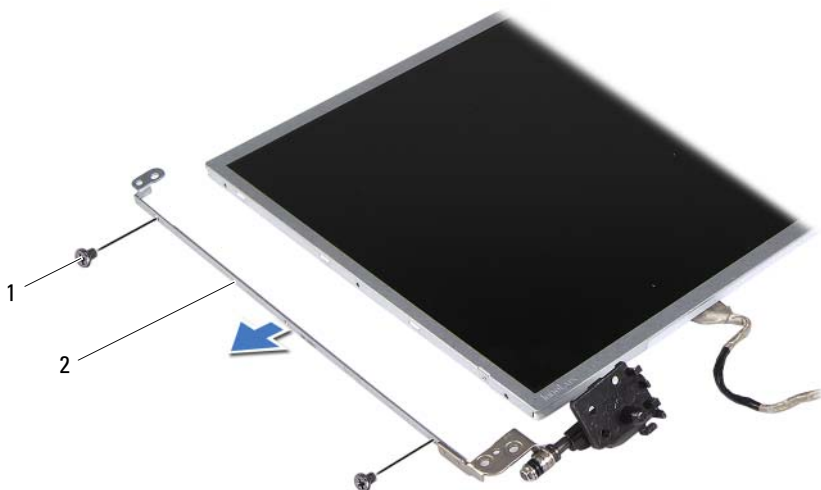

1 zavrtnji (4)

2 držači ploče ekrana (2)

9 Okrenite naopako ploču ekrana i stavite je na čistu površinu.

10 Odlepite i podignite traku koja pričvršćuje kabl ekrana za priključak na ploči ekrana i isključite kabl ekrana.

11 Zabeležite trasiranje kablova ekrana i odlepite kabl sa zadnje strane ploče ekrana.

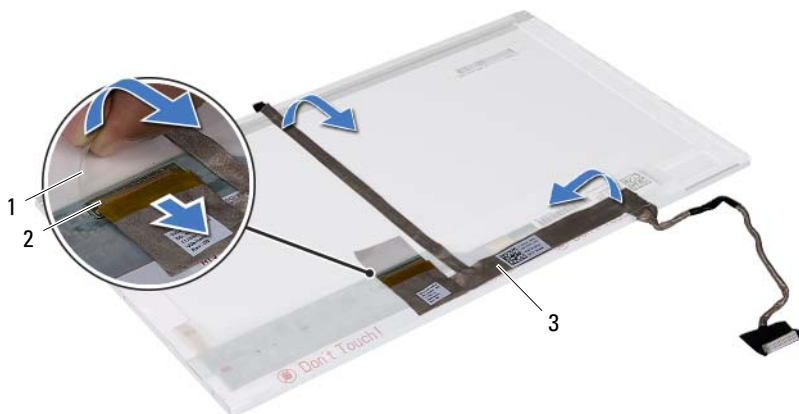

- | | | | |
|---|-------------|---|----------------------------|
| 1 | traka | 2 | priključak na ploči ekrana |
| 3 | kabl ekrana | | |





Vraćanje ploče ekrana

- 1 Pratite uputstvo opisano u odeljku „Pre nego što počnete“ na strani 7.
- 2 Uključite kabl ekrana na zadnjoj strani ploče ekrana.
- 3 Uključite kabl ekrana u priključak na ploči ekrana i pričvrstite ga trakom.
- 4 Okrenite ploču ekrana.
- 5 Poravnajte otvore za zavrtnje na držaču ploče ekrana sa otvorima za zavrtnje na ploči ekrana i vratite četiri zavrtnja (po dva sa svake strane).
- 6 Poravnajte otvore za zavrtnje na ploči ekrana sa otvorima za zavrtnje na poklopcu ekrana i vratite šest zavrtnjeva.
- 7 Usmerite kabl ekrana i kablove antene mini kartice kroz vođice za trasiranje na zglobovima ekrana.
- 8 Uključite kabl kamere u priključak na modulu kamere. Pogledajte „Vraćanje modula kamere“ na strani 68.
- 9 Vratite okvir ekrana. Pogledajte „Vraćanje okvira ekrana“ na strani 63.
- 10 Vratite sklop ekrana. Pogledajte „Vraćanje sklopa ekrana“ na strani 61.



OPREZ: Pre uključivanja računara vratite sve zavrtnje i proverite da neki zalutali zavrtnanj nije ostao unutar računara. Ukoliko to ne učinite, može da dođe do oštećenja računara.

Modul kamere

-  **UPOZORENJE:** Pre nego što počnete sa radom unutar računara, pročitajte bezbednosne informacije koje su dostavljene sa računarom. Dodatne informacije o najboljim bezbednosnim postupcima potražite na početnoj stranici regulatorne usklađenosti na adresi www.dell.com/regulatory_compliance.
-  **OPREZ:** Samo ovlašćeni servisni tehničar sme da obavlja popravke na računaru. Oštećenje do koga je došlo nakon servisiranja koje nije ovlastila kompanija Dell nije pokriveno garancijom.
-  **OPREZ:** Da biste izbegli elektrostatičko pražnjenje, uzemljite se pomoću ESD narukvice ili tako što ćete povremeno dodirivati neofarbanu metalnu površinu (kao što je priključak na računaru).
-  **OPREZ:** Da biste sprečili oštećenja na matičnoj ploči, izvadite glavnu bateriju (pogledajte odeljak „Uklanjanje baterije“ na strani 11) pre nego što počnete da radite na unutrašnjosti računara.

Uklanjanje modula kamere

- 1 Pratite uputstvo opisano u odeljku „Pre nego što počnete“ na strani 7.
- 2 Izvadite bateriju. Pogledajte „Uklanjanje baterije“ na strani 11.
- 3 Pratite postupke od step 3 do step 8 opisane u odeljku „Uklanjanje sklopa oslonca za dlanove“ na strani 23.
- 4 Uklonite optičku disk jedinicu. Pogledajte „Uklanjanje optičke disk jedinice“ na strani 21.
- 5 Uklonite USB ploču. Pogledajte „Uklanjanje USB ploče“ na strani 47.
- 6 Uklonite zglobovi poklopac. Pogledajte „Uklanjanje zglobnog poklopca“ na strani 55.
- 7 Uklonite sklop ekrana. Pogledajte „Uklanjanje sklopa ekrana“ na strani 59.
- 8 Uklonite okvir ekrana. Pogledajte „Uklanjanje okvira ekrana“ na strani 62.
- 9 Isključite kabl kamere iz priključka na modulu kamere.
- 10 Otpustite jezičke koji pričvršćuju modul kamere za poklopac ekrana i podignite modul kamere od poklopca ekrana.

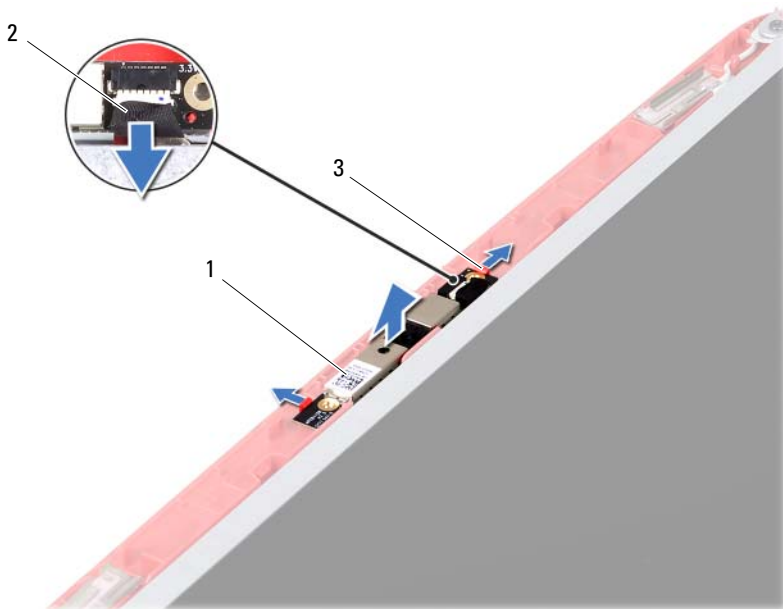





- 1 modul kamere
2 kabl kamere
3 jezičci (2)

Vraćanje modula kamere

- 1 Pratite uputstvo opisano u odeljku „Pre nego što počnete“ na strani 7.
- 2 Uključite kabl kamere u priključak na modulu kamere.
- 3 Pomoću stubića za poravnanje na poklopcu ekrana postavite modul kamere na svoje mesto tako da nalegne uz zvuk „klik“.
- 4 Vratite okvir ekrana. Pogledajte „Vraćanje okvira ekrana“ na strani 63.
- 5 Vratite sklop ekrana. Pogledajte „Vraćanje sklopa ekrana“ na strani 61.
- 6 Vratite zglobni poklopac. Pogledajte „Vraćanje zglobnog poklopca“ na strani 57.
- 7 Vratite USB ploču. Pogledajte „Vraćanje USB ploče“ na strani 48.

- 8** Vratite optičku disk jedinicu. Pogledajte „Zamena optičke disk jedinice“ na strani 22.
 - 9** Pratite postupke od step 3 do step 7 opisane u odeljku „Vraćanje sklopa oslonca za dlanove“ na strani 26.
 - 10** Vratite bateriju. Pogledajte „Vraćanje baterije“ na strani 12.
-  **OPREZ: Pre uključivanja računara vratite sve zavrtnje i proverite da neki zalutali zavrtnj nije ostao unutar računara. Ukoliko to ne učinite, može da dođe do oštećenja računara.**

Matična ploča

-  **UPOZORENJE:** Pre nego što počnete sa radom unutar računara, pročitajte bezbednosne informacije koje su dostavljene sa računarom. Dodatne informacije o najboljim bezbednosnim postupcima potražite na početnoj stranici regulatorne usklađenosti na adresi www.dell.com/regulatory_compliance.
-  **OPREZ:** Samo ovlašćeni servisni tehničar sme da obavlja popravke na računaru. Oštećenje do koga je došlo nakon servisiranja koje nije ovlastila kompanija Dell nije pokriveno garancijom.
-  **OPREZ:** Da biste izbegli elektrostatičko pražnjenje, uzemljite se pomoću ESD narukvice ili tako što ćete povremeno dodirivati neofarbanu metalnu površinu (kao što je priključak na računaru).
-  **OPREZ:** Da biste sprečili oštećenja na matičnoj ploči, izvadite glavnu bateriju (pogledajte odeljak „Uklanjanje baterije“ na strani 11) pre nego što počnete da radite na unutrašnjosti računara.
-  **OPREZ:** Komponente i kartice držite za ivice i vodite računa da ne dodirnete iglice i kontakte.

Uklanjanje matične ploče

- 1 Pratite uputstvo opisano u odeljku „Pre nego što počnete“ na strani 7.
- 2 Pritisnite i izbacite sve instalirane kartice iz čitača multimedijalnih kartica 3-u-1.
- 3 Izvadite bateriju. Pogledajte „Uklanjanje baterije“ na strani 11.
- 4 Izvadite tastaturu. Pogledajte „Uklanjanje tastature“ na strani 13.
- 5 Uklonite memorijski(e) modul(e). Pogledajte „Uklanjanje memorijskog(ih) modula“ na strani 17.
- 6 Uklonite optičku disk jedinicu. Pogledajte „Uklanjanje optičke disk jedinice“ na strani 21.
- 7 Pratite postupke od step 3 do step 8 opisane u odeljku „Uklanjanje sklopa oslonca za dlanove“ na strani 23.
- 8 Uklonite mini karticu. Pogledajte „Uklanjanje mini kartice“ na strani 37.

- 9 Pratite postupke od step 4 do step 5 opisane u odeljku „Uklanjanje čvrstog diska“ na strani 33.
- 10 Uklonite termalni sklop za hlađenje. Pogledajte „Uklanjanje termalnog sklopa za hlađenje“ na strani 49.
- 11 Uklonite procesor. Pogledajte „Uklanjanje modula procesora“ na strani 51.
- 12 Isključite kablove ekrana, zvučnika, zvučne ploče, USB ploče, dugmaste baterije i AC adaptera iz priključaka na matičnoj ploči.

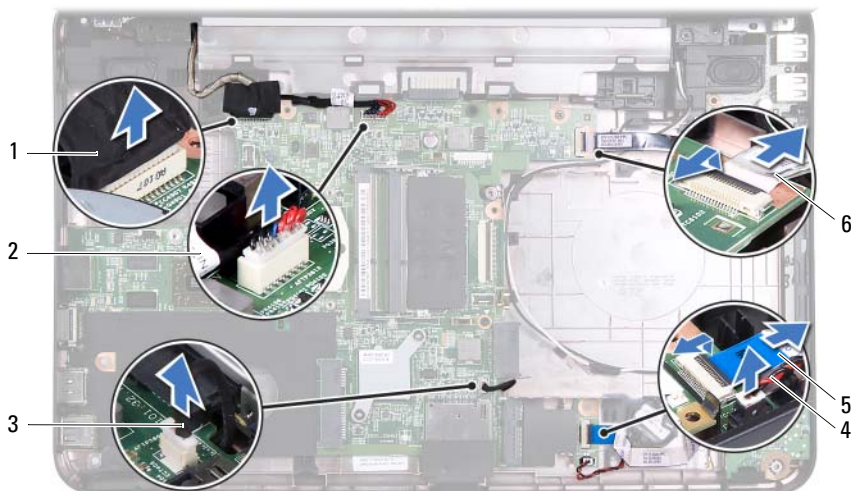

- | | | | |
|---|-------------------|---|------------------------|
| 1 | kabl ekrana | 2 | AC adapter, kabl |
| 3 | kabl zvučnika | 4 | kabl dugmaste baterije |
| 5 | kabl zvučne ploče | 6 | kabl USB ploče |

- 13 Uklonite dva zavrtnja koji pričvršćuju matičnu ploču za osnovu računara.
- 14 Podignite matičnu ploču pod uglom i oslobodite priključke na matičnoj ploči iz otvora na osnovi računara.

 **NAPOMENA:** U zavisnosti od izbora računara prilikom kupovine, dimenzije i lokacija matične ploče mogu da se razlikuju.

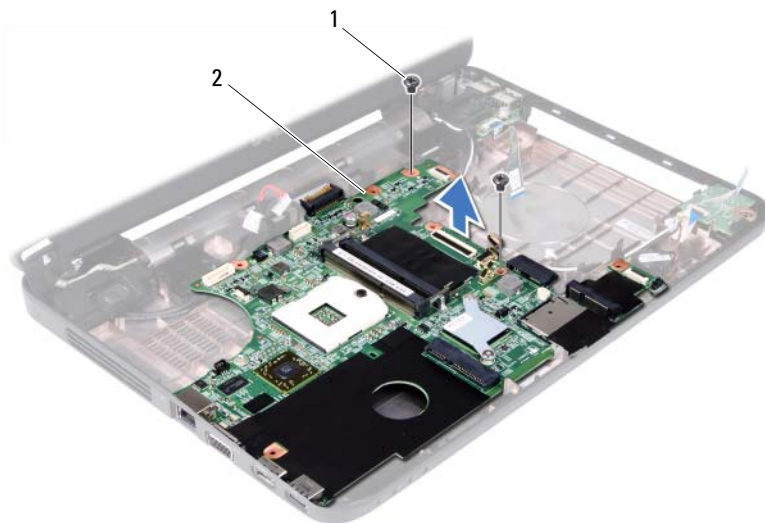

1 zavrtnji (2)

2 matična ploča

Zamena matične ploče

- 1 Pratite uputstvo opisano u odeljku „Pre nego što počnete“ na strani 7.
- 2 Gurnite priključke na matičnoj ploči u otvore na osnovi računara.
- 3 Vratite dva zavrtnja koji pričvršćuju matičnu ploču za osnovu računara.
- 4 Uključite kablove ekrana, zvučnika, zvučne ploče, USB ploče, dugmaste baterije i AC adaptera u priključke na matičnoj ploči.
- 5 Vratite procesor. Pogledajte „Menjanje modula procesora“ na strani 53.
- 6 Vratite termalni sklop za hlađenje. Pogledajte „Vraćanje termalnog sklopa za hlađenje“ na strani 50.
- 7 Pratite postupke od step 5 do step 6 opisane u odeljku „Zamena čvrstog diska“ na strani 35.
- 8 Vratite mini karticu. Pogledajte „Zamena mini kartice“ na strani 38.
- 9 Pratite postupke od step 3 do step 7 opisane u odeljku „Vraćanje sklopa oslonca za dlanove“ na strani 26.

- 10 Vratite optičku disk jedinicu. Pogledajte „Zamena optičke disk jedinice“ na strani 22.
- 11 Vratite memorijski(e) modul(e). Pogledajte „Zamena memorijskog(ih) modula“ na strani 18.
- 12 Vratite tastaturu. Pogledajte „Vraćanje tastature“ na strani 15.
- 13 Vratite bateriju. Pogledajte „Vraćanje baterije“ na strani 12.
- 14 Vratite sve uklonjene kartice ili plastične delove u čitač multimedijalnih kartica 3-u-1.

 **OPREZ: Pre uključivanja računara vratite sve zavrtnje i proverite da neki zalutali zavrtnj nije ostao unutar računara. Ukoliko to ne učinite, može da dođe do oštećenja računara.**

- 15 Uključite računar.

 **NAPOMENA:** Nakon zamene matične ploče unesite servisnu oznaku računara u BIOS zamenske matične ploče.

- 16 Unesite servisnu oznaku. Pogledajte „Unošenje servisne oznake u BIOS“ na strani 74.

Unošenje servisne oznake u BIOS

- 1 Proverite da li je AC adapter uključen i da li je baterija ispravno instalirana.
- 2 Uključite računar.
- 3 Pritisnite <F2> tokom POST-a da biste pristupili programu za podešavanje sistema.
- 4 Krećite se do kartice za bezbednost i unesite servisnu oznaku u polje **Set Service Tag** (Postavljanje servisne oznake).

Instalacija nove verzije BIOS-a

BIOS može da zahteva instalaciju nove verzije ako je dostupna ispravka ili kada menjate matičnu ploču. Da biste instalirali novu verziju BIOS-a, postupite na sledeći način:

- 1 Uključite računar.
- 2 Idite na adresu support.dell.com/support/downloads.
- 3 Pronađite datoteku ispravke za BIOS za računar:



NAPOMENA: Servisna oznaka za računar nalazi se na nalepnici sa donje strane računara.

Ako imate servisnu oznaku računara, postupite na sledeći način:

- a Kliknite na **Enter a Tag** (Unos oznake).
- b Unesite servisnu oznaku računara u polje **Enter a service tag** (Unos servisne oznake): zatim kliknite na **Go** (Kreni), a potom nastavite do korak 4.

Ako nemate servisnu oznaku računara, postupite na sledeći način:

- a Kliknite na **Select Model** (Izbor modela).
- b Izaberite tip proizvoda iz liste **Select Your Product Family** (Izbor porodice proizvoda).
- c Izaberite marku proizvoda iz liste **Select Your Product Line** (Izbor linije proizvoda).
- d Izaberite broj modela proizvoda iz liste **Select Your Product Model** (Izbor modela proizvoda).



NAPOMENA: Ako ste izabrali drugačiji model i želite da počnete od početka, kliknite na **Start Over** (Počni od početka) sa gornje desne strane menija.

- e Kliknite na **Confirm** (Potvrdi).
- 4 Lista rezultata pojaviće se na ekranu. Kliknite na **BIOS**.
- 5 Kliknite na **Download Now** (Preuzmi odmah) da biste preuzeli najnoviju BIOS datoteku.
Pojaviće se prozor **File Download** (Preuzimanje datoteke).

- 6** Kliknite na **Save** (Sačuvaj) da biste sačuvali datoteku na radnoj površini. Datoteka će biti preuzeta na radnu površinu.
- 7** Kliknite na **Close** (Zatvori) ako se pojavi prozor **Download Complete** (Preuzimanje je završeno). Ikona datoteke će se pojaviti na radnoj površini i biće nazvana isto kao preuzeta datoteka.
- 8** Dvaput kliknite na ikonu datoteke na radnoj površini, a zatim pratite uputstvo na ekranu.